

Grande flessibilità, grandi risultati

Linea Prime

La nuova gamma di lavastoviglie
e lavabicchieri Comenda









AFFIDABILE E ROBUSTA, PROGETTATA PER UN LAVORO INTENSO

Solida, flessibile e capace di garantire risultati impeccabili, ecco i punti di forza della nostra nuova linea Prime.

Progettata per soddisfare le molteplici esigenze della ristorazione professionale, la nuova linea Prime garantisce un'accurata pulizia, riducendo i consumi di energia e i costi di gestione.

Chi sceglie la nuova linea Prime può contare su un livello insuperabile di assistenza e un'esperienza sul campo di oltre 55 anni.

Per Comenda ogni cliente è importante. Dedichiamo una grande attenzione a comprendere le tue esigenze per sviluppare un progetto su misura e consigliare i prodotti più adatti.

Ci impegniamo a guadagnare la tua fiducia grazie al nostro spirito di collaborazione e alla prontezza con cui rispondiamo ad ogni richiesta.

Siamo solo un elemento della tua attività, ma vogliamo essere parte integrante del tuo successo.

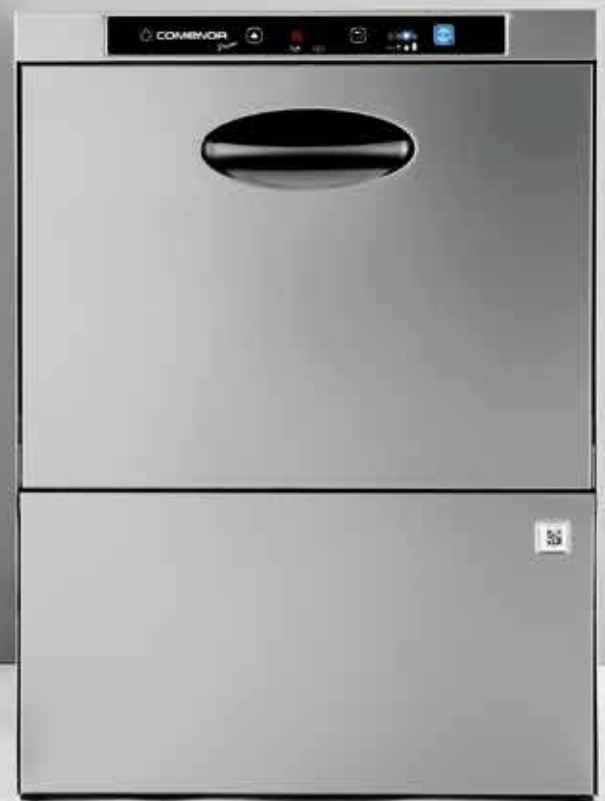



La nuova linea Prime



**“AFFIDABILITÀ, EFFICIENZA,
PRODUTTIVITÀ E ROBUSTEZZA.
PER PROGETTARE LA NUOVA
LINEA PRIME ABBIAMO
PENSATO A OGNUNO DI
QUESTI ASPETTI”**

Ti offriamo una gamma completa
di accessori per soddisfare
ogni tua esigenza



DESIGN

LA SOLUZIONE SU MISURA PER TE

Il nostro primo obiettivo è progettare attrezzature che ti permettano di lavorare sotto pressione e gestire con sicurezza i picchi di attività. Diamo molto importanza alla flessibilità, per darti la possibilità di configurare i prodotti in base alle tue esigenze.

Questo significa avere la libertà di potenziare e aggiungere funzioni alla tua lavastoviglie, o di risparmiare su quelle che non ti servono. Con noi hai esattamente quello di cui hai bisogno per organizzare la tua area lavaggio.

Nulla di più e nulla di meno.

La linea Prime è studiata per far sì che chiunque possa utilizzare le macchine facilmente e senza fatica. La doppia porta in acciaio assicura un'ottima protezione termoacustica, permettendo di lavorare in modo più confortevole.

Dalle efficientissime sottobanco, ideali per *il front of the house*, alle resistenti lavastoviglie a capote per un maggior numero di coperti, abbiamo il modello giusto per te.



È disponibile un'ampia gamma di cestelli per tutti i tipi di stoviglie, posate, bicchieri e vassoi



La nuova linea Prime





La bellezza della linea
Prime è nel suo design
semplice e funzionale





PANNELLO DI COMANDO

TUTTO SOTTO CONTROLLO

La flessibilità è il cuore dei nostri prodotti e del nostro modo di lavorare. Il nostro pannello di comando è chiaro e permette di gestire la lavastoviglie con facilità, avendo tutti i programmi a portata di mano.

Il nostro intuitivo pannello di comando permette di visualizzare i cicli di lavaggio e risciacquo. **Utilizza colori diversi per indicare lo stato della macchina** e offre quattro cicli di lavaggio: Bicchieri, Piatti, Intensivo e Rapido. Inoltre, il pannello di controllo mostra i parametri di funzionamento, evidenziando eventuali anomalie, così puoi controllare facilmente l'attività ed essere sicuro che il protocollo HACCP sia rispettato.

Soft Start

Grazie alla funzione Soft Start, il ciclo inizia dolcemente per arrivare gradualmente a piena velocità, senza il rischio di danneggiare le stoviglie.

Stand-by

La modalità stand by si attiva automaticamente durante le pause per ridurre i consumi di energia.

HAI BISOGNO DI UNA SOLUZIONE SU MISURA?

Al momento dell'installazione i nostri tecnici certificati possono impostare il pannello di controllo in base alle tue esigenze di tempo, temperatura e detergente. Con Comenda hai pieno controllo della tua attività..



RAPIDO

Ideale per gli orari di punta e i picchi di attività, questo è il ciclo più rapido. Il nostro modello più grande (PC12) lava fino a 65 cestelli l'ora.

BICCHIERI

È un ciclo delicato e gentile, che garantisce bicchieri lucenti e brillanti.

PIATTI

Ideale per tutti i tipi di piatti, questo ciclo assicura una pulizia accurata e una rapida asciugatura.

INTENSIVO





Studiato per piatti e stoviglie particolarmente sporchi, questo ciclo aumenta il tempo di contatto e rimuove anche lo sporco più difficile.

ECO





Scegli il ciclo che funziona meglio per te, in base al tipo di servizio, alle caratteristiche dei bicchieri e delle stoviglie e al ritmo di lavoro.

-  Caricamento vasca iniziale
-  Pronto per il servizio
-  In funzione
-  Allarme







EFFICIENZA ENERGETICA

PENSATE PER FARTI RISPARMIARE

“Per noi un progetto intelligente è studiato in ogni dettaglio per aiutare i nostri clienti a risparmiare”.

I nostri prodotti sono efficienti, con tecnologie di lavaggio sempre più performanti, che garantiscono risultati eccellenti e una grande attenzione ai costi. La linea Prime abbate i consumi di acqua, energia e detersivo. Questo è un grande vantaggio e permette di tenere sotto controllo i costi di gestione.

WRIS®2+

Il design innovativo del nostro sistema di lavaggio e risciacquo WRIS®2+ consente di ridurre del 25% l'acqua di risciacquo*, con risultati sempre impeccabili.

Grazie a una doppia lama d'acqua, il WRIS®2+ aumenta il tempo di contatto con le stoviglie, permettendo di raggiungere anche i punti più critici, con risultati sempre brillanti.

-25% acqua



-25% energia

-25% detersivo

Standard per lavabicchieri e lavastoviglie frontali PB e PF45 e per il modello a capote PC07.

* Rispetto ai modelli precedenti



CRC2 RECUPERATORE DI CALORE

Il nostro condensatore e recuperatore di calore CRC2 sfrutta il calore generato per scaldare l'acqua in ingresso, consentendo di alimentare la macchina ad acqua fredda, senza bisogno di ulteriore energia. **Meno acqua, meno energia, meno detergente.** Tutto questo ha un impatto significativo sulla tua attività e sui tuoi profitti.



Questo dispositivo aiuta a ridurre il vapore, **creando un ambiente di lavoro più salutare.** I vapori condensati vengono utilizzati per scaldare l'acqua che entra nella macchina, con una significativa riduzione dei consumi di energia. La riduzione dei vapori nella vasca di lavaggio contribuisce ad accelerare l'asciugatura di piatti e bicchieri.



-35%
Consumi di energia





La nuova linea Prime





IGIENE

PULITO IMPECCABILE

Abbiamo costruito la nostra reputazione sulla capacità di fornire soluzioni che garantiscono il più alto livello d'igiene. Il continuo sforzo per soddisfare le più severe richieste di ristoranti, ospedali e società di banqueting in tutto il mondo ci ha permesso di sviluppare funzioni molto avanzate.

Pressione dell'acqua costante

Il nostro RCD (Rinse Control Device) utilizza un boiler atmosferico e una pompa a risciacquo costante per mantenere la pressione e la temperatura dell'acqua costanti per l'intero ciclo di lavaggio. Lascia a noi il lavaggio, così puoi concentrarti sul servizio al cliente.

RCD: come funziona

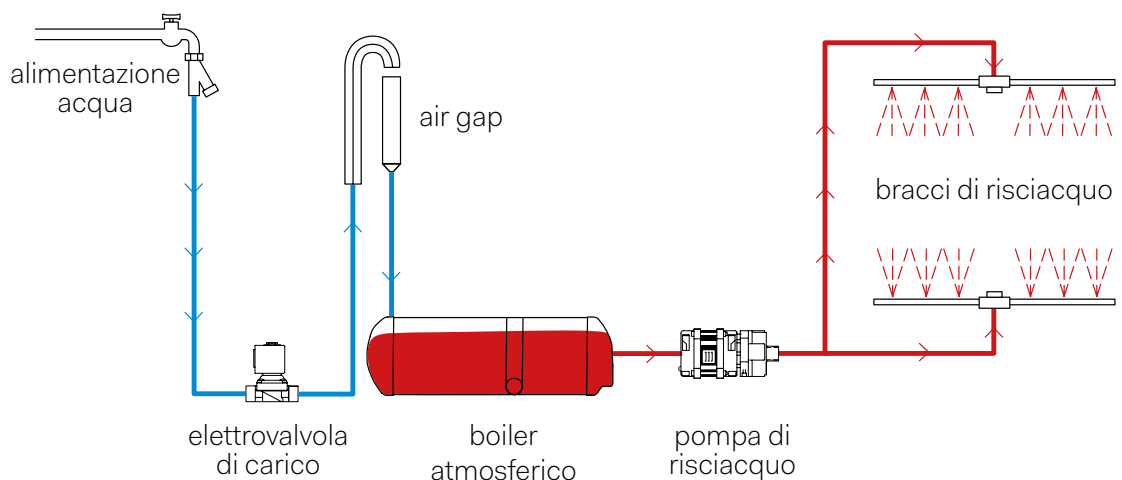



La nuova linea Prime

LAVASTOVIGLIE

RISULTATI BRILLANTI

Lavare i bicchieri in modo impeccabile è la sfida più difficile.

Ecco perché abbiamo sviluppato una lavabicchieri che dà ai professionisti della ristorazione la sicurezza di avere sempre bicchieri lucenti e brillanti. Grazie agli innovativi bracci di lavaggio, che permettono di raggiungere ogni punto, la nuova linea Prime garantisce l'accurata pulizia di ogni bicchiere. Niente più macchie, residui o punti irraggiungibili. Non ti devi più preoccupare.





La nuova linea
Prime ti garantisce
un risultato sicuro
e brillante.



La nuova linea Prime





PRINCIPALI VANTAGGI

LA DIFFERENZA È NEI DETTAGLI

La bellezza della Prime è nel suo design semplice e funzionale. Abbiamo sviluppato questa nuova gamma di lavastoviglie e lavabicchieri per darti la possibilità di aumentare le prestazioni della macchina in base alle esigenze della tua attività. Questa libertà ti permette di scegliere solo le funzioni che ti servono, senza dover spendere per quelle di cui non hai bisogno. Ecco alcune funzioni che puoi aggiungere su richiesta.

RISCALDARE, RAFFREDDARE

La macchina a capote della nostra linea Prime si può completare con **il nostro sistema CRC2 che riduce l'emissione di vapore e crea un ambiente di lavoro più confortevole**. Questo dispositivo condensa il vapore, sfruttando il calore per riscaldare l'acqua. In questo modo, riduce notevolmente i consumi di energia e l'umidità dell'aria.

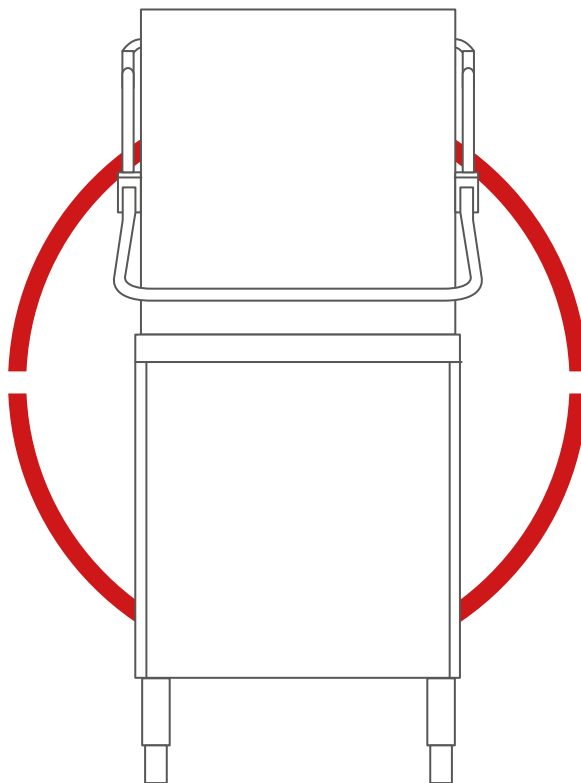

MAI PIÙ SBALZI DI PRESSIONE

Il sistema RCD (Rinse Control Device) assicura una pressione dell'acqua costante durante il risciacquo. Il boiler a pressione atmosferica, unito alla pompa di risciacquo, mantiene la temperatura uniforme durante l'intero ciclo di risciacquo.

LIBERATI DAL CALCARE

L'acqua dura provoca depositi di calcare che nel tempo compromettono il funzionamento della macchina. L'accumulo di questa sostanza rallenta il flusso dell'acqua e riduce l'efficacia del risciacquo finale. **La nostra linea Prime è disponibile con addolcitori, integrati ed esterni, per migliorare la qualità dell'acqua e prolungare la vita della lavastoviglie.**



SERVICE

HAI UN PROBLEMA? LO RISOLVIAMO SUBITO.

Non c'è tempo da perdere, la tua attività non si può fermare.

Ecco perché i nostri prodotti sono progettati per facilitare la manutenzione e la sostituzione delle parti di ricambio. Inoltre, l'innovativa app sviluppata da Comenda assicura un servizio post-vendita tempestivo ed efficiente. E se hai bisogno di aiuto puoi contare sui nostri distributori e centri di assistenza qualificati, pronti a intervenire per ogni richiesta.



01

Basta fotografare il QR code sulle nostre macchine per accedere subito a una piattaforma attiva 24 ore su 24.



02

Qui puoi scaricare i manuali tecnici, gli schemi elettrici e idraulici e gli esplosi. Tutto facile e a portata di click.



03

I pezzi di ricambio si possono ordinare facilmente cliccando sugli esplosi

Le informazioni tecniche e i disegni CAD sono disponibili online nella Libreria Comenda sul sito www.comenda.eu

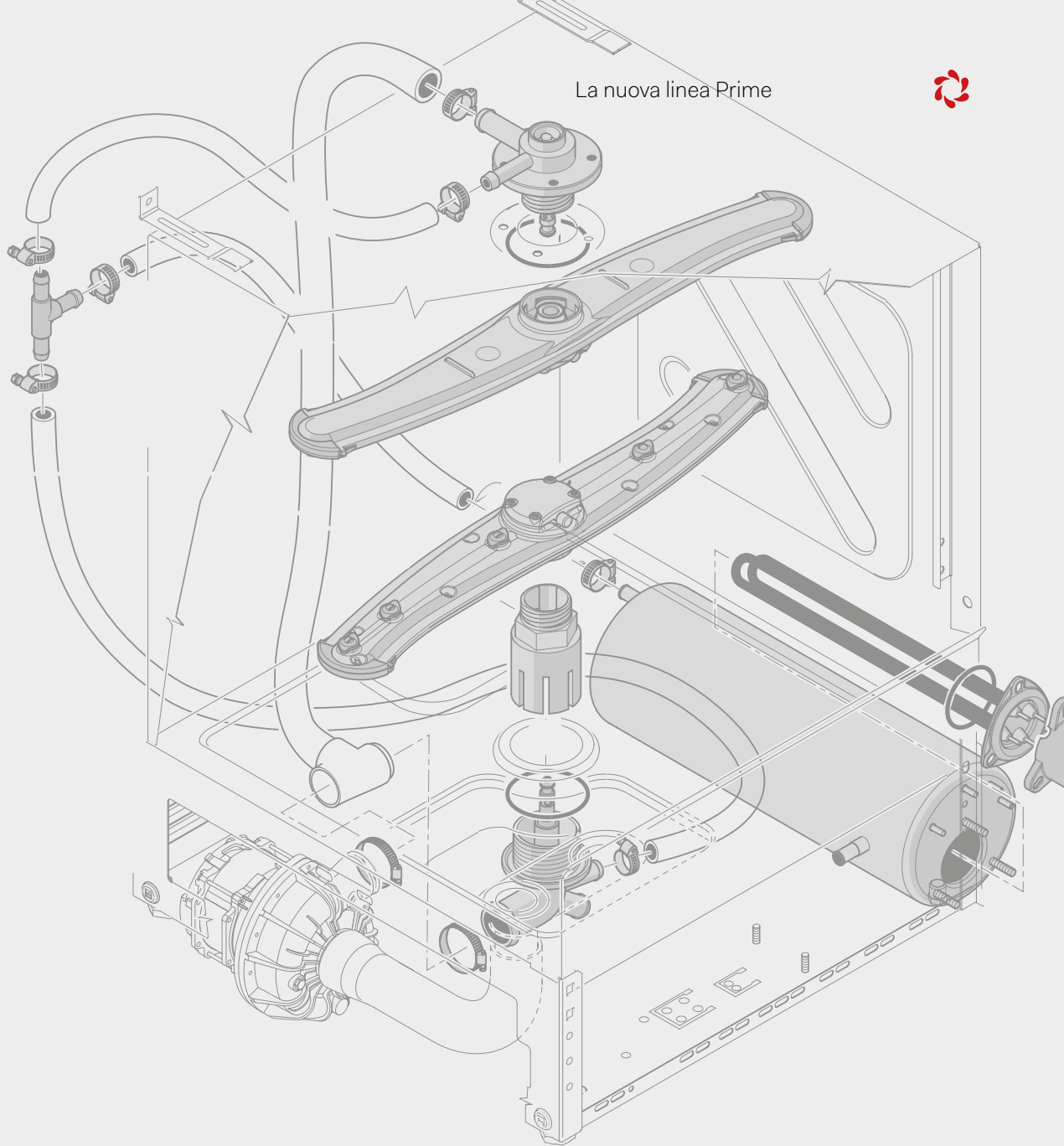

RICERCA E SVILUPPO

INNOVAZIONE E MIGLIORAMENTO CONTINUO



MADE IN ITALY

In Comenda sentiamo la responsabilità di continuare a migliorare. Tutti i nostri prodotti sono curati in ogni dettaglio e sottoposti a rigorosi controlli di qualità.

Il nostro team di Ricerca e Sviluppo e il nostro laboratorio certificato seguono i più avanzati principi scientifici per sviluppare soluzioni efficaci e affidabili. La nostra squadra di ingegneri e tecnici specializzati si confronta con i commerciali e i distributori per comprendere a fondo le esigenze del mercato.

Tutto questo, insieme al dialogo con i nostri clienti, ci permette di risolvere ogni tipo di problema e garantire ottime prestazioni. Un approccio che testimonia il nostro impegno per offrire un servizio di qualità eccellente e creare una stretta collaborazione con i nostri clienti.



LA NOSTRA AZIENDA

SEMPRE AL TUO FIANCO

In Comenda abbiamo un'unica priorità, aiutarti a offrire il servizio migliore possibile.

Fin dal 1963, Comenda ha lavorato per sviluppare prodotti ad alta efficienza, che assicurano prestazioni elevate e ti permettono di ridurre i costi di gestione.

La stretta collaborazione con i nostri clienti ci consente di offrire soluzioni su misura per ogni esigenza. Questo significa comprendere le sfide che devi affrontare ogni giorno e aiutarti a raggiungere i tuoi obiettivi.

La cura e la capacità di lavorare insieme a 360 gradi sono la vera differenza Comenda. Siamo solo un elemento della tua attività, ma vogliamo essere parte integrante del tuo successo.







DETTAGLI TECNICI

GRANDE FLESSIBILITÀ, GRANDI RISULTATI

PB Lavabicchieri

PB24 PB34
PB24 A PB34 A

PF lavastoviglie frontali multiuso

PF45 PF46 R
PF45 R PF46 R
PF45 RA

PC Lavastoviglie a capote

PC07 PC09 PC12
PC07 R PC09 R PC12 R
PC07 RA PC09 RA PC12 RA

NOMENCLATURA

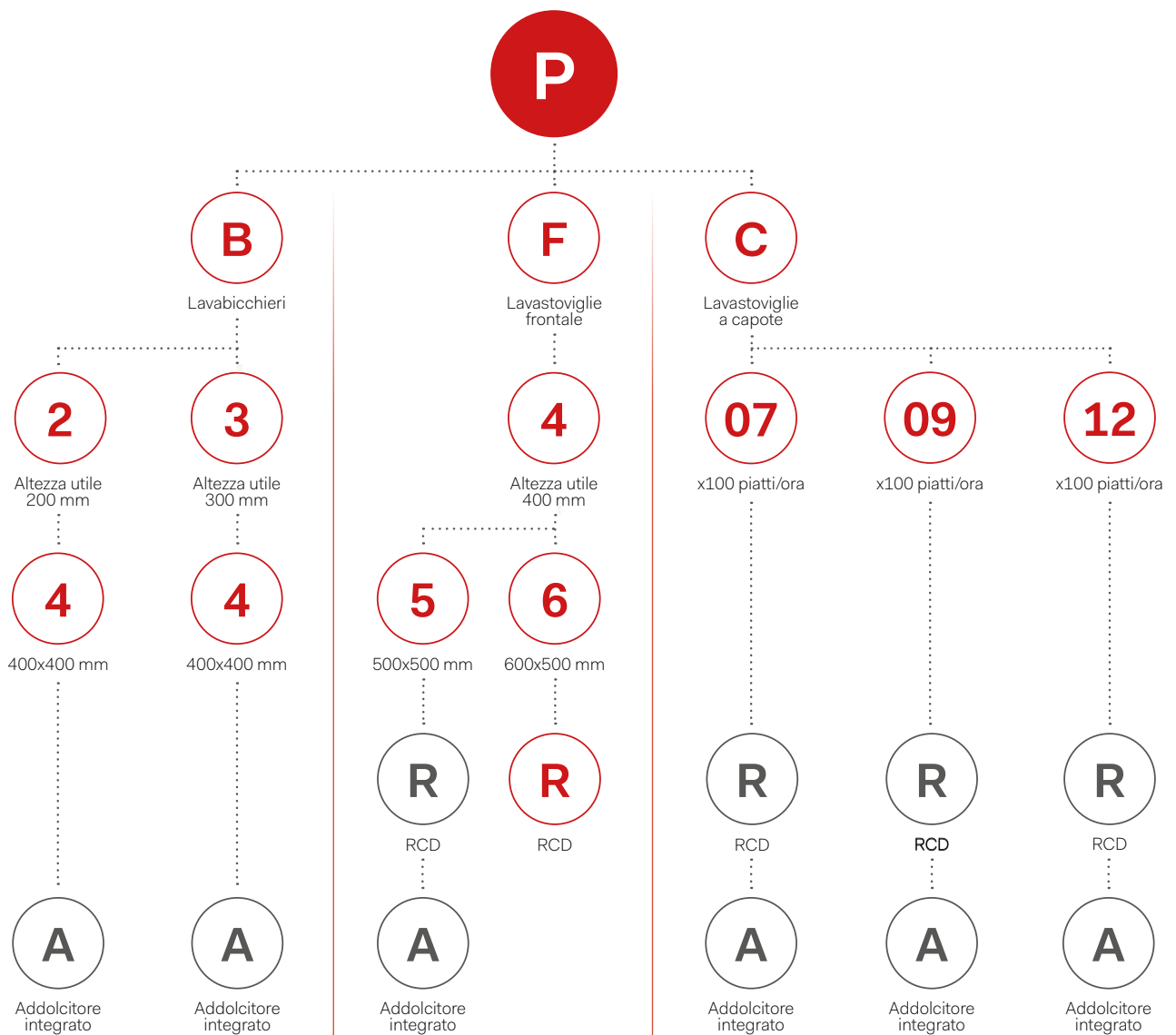



PB

Lavabicchieri

DIMENSIONI

	DIMENSIONI ESTERNE (LxPxH mm)	CESTELLO (mm)	ALTEZZA UTILE** (mm)	PESO NETTO (Kg)
PB24 PB24 A	460x521x613	400x400	220	36
PB34 PB34 A	460x521x673		280	37

DATI TECNICI

	ALIMENTAZIONE ELETTRICA (V)	PRODUZIONE TEORICA MAX.*** (cestelli/h)	CONSUMO ACQUA DI RISCIAQUO (l)	CAPACITÀ BOILER (l)
PB24 PB24 A	230V ~ 50Hz	40	2,5	4,4
PB34 PB34 A				

	RESISTENZA VASCA (kW)	RESISTENZA BOILER (kW)	POMPA DI LAVAGGIO (kW)	POTENZA INSTALLATA (kW)	CAPACITÀ VASCA (l)
PB24 PB24 A	2	2,4	0,26	2,66	12
PB34 PB34 A					12

DURATA CICLI DI LAVAGGIO (sec)

	RAPIDO	BICCHIERI DIN10511	PIATTI DIN10510	INTENSIVO
PB24 PB24 A	90	90	120	240
PB34 PB34 A				

OPTIONAL

	PB24	PB24 A	PB34	PB34 A
POMPA DI SCARICO	•	•	•	•
MULINELLI DI LAVAGGIO E RISCIAQUO IN ACCIAIO INOX	•	•	•	•
DOSATORE DETERSIVO	•	•	•	•



- Esecuzione in acciaio inox AISI 304 monoparete
- Porta stampata in doppia parete
- Dosatore brillantante incorporato
- Predisposizione per allacciamento del dosatore detersivo

* Altezza massima di passaggio cestello incluso

** La produzione teorica si riferisce alla macchina allacciata alla massima potenza dichiarata, con acqua di alimentazione a 55° C.



PF

Lavastoviglie frontali multiuso

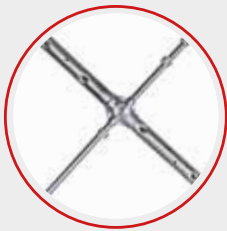
PF46 R

Mulinelli di lavaggio e risciacquo in acciaio inox Standard



DIMENSIONI

	DIMENSIONI ESTERNE (LxPxH mm)	CESTELLO (mm)	ALTEZZA UTILE** (mm)	PESO NETTO (Kg)
PF45 PF45 R PF 45 RA	600x605x820	500x500	360	58
PF 46 R	600x695x830	500x600	400	66

DATI TECNICI

	ALIMENTAZIONE ELETTRICA (V)	PRODUZIONE TEORICA MAX.*** (cestelli/h)	CONSUMO ACQUA DI RISCACQUO (l)	CAPACITÀ BOILER (l)
PF45 PF45 R PF 45 RA	Multipower 230V ~ 50Hz 230V 3 ~ 50Hz 400V 3N ~ 50Hz	40 / 60***	2,5	7,5
PF 46 R		30	3,5	

	RESISTENZA VASCA (kW)	RESISTENZA BOILER (kW)	POMPA DI LAVAGGIO (kW)	POTENZA INSTALLATA (kW)	CAPACITÀ VASCA (l)
PF45 PF45 R PF 45 RA	2	5 / 7***	0,45	5,45 / 7,45***	21
PF 46 R		7	0,83	7,83	23

DURATA CICLI DI LAVAGGIO (sec)

	RAPIDO	BICCHIERI DIN10511	PIATTI DIN10510	INTENSIVO
PF45 PF45 R PF 45 RA	90	90	120	240
PF 46 R	120	180	240	480

OPTIONAL

	PF45	PF45 R	PF45 RA	PF46 R
POMPA DI SCARICO	●	●	●	●
BRACCI DI LAVAGGIO WRIS°2 INOX	●	●	●	○
DOSATORE DETERSIVO	●	●	●	●
BASAMENTO CON SPORTELLO E PIEDINI	●	●	●	●

- Esecuzione in acciaio inox AISI 304 monoparete
- Porta stampata in doppia parete
- Dosatore brillantante incorporato
- Predisposizione per allacciamento del dosatore detersivo

* Altezza massima di passaggio cestello incluso

** La produzione teorica si riferisce alla macchina allacciata alla massima potenza dichiarata, con acqua di alimentazione a 55° C.

*** Optional. La produzione teorica max. di 60 cestelli/h si si riferisce alla macchina con resistenza boiler 7 kW



PC

Lavastoviglie a capote

DIMENSIONI

	DIMENSIONI ESTERNE (LxPxH mm)	CESTELLO (mm)	ALTEZZA UTILE** (mm)	PESO NETTO (Kg)
PC07, PC07 R PC07 RA	625x740x1460	500x500	440	108
PC09, PC09 R PC09 RA				123
PC12, PC12 R PC12 RA				126

DATI TECNICI

	ALIMENTAZIONE ELETTRICA (V)	PRODUZIONE TEORICA MAX.*** (cestelli/h)	CONSUMO ACQUA DI RISCIAQUO (l)	CAPACITÀ BOILER (l)
PC07, PC07 R PC07 RA	Multipower 230V ~ 50Hz 230V 3 ~ 50Hz 400V 3N ~ 50Hz	40	2,5	8,2
PC09, PC09 R PC09 RA		48	3,5	
PC12, PC12 R PC12 RA		65		

	RESISTENZA VASCA (kW)	RESISTENZA BOILER (kW)	POMPA DI LAVAGGIO (kW)	POTENZA INSTALLATA (kW)	CAPACITÀ VASCA (l)
PC07, PC07 R PC07 RA	2,2	7	0,7	7,7	42
PC09, PC09 R PC09 RA	3	9	1,1	10,1	
PC12, PC12 R PC12 RA			1,5	10,5	

DURATA CICLI DI LAVAGGIO (sec)

	RAPIDO	BICCHIERI DIN10511	PIATTI DIN10510	INTENSIVO
PC07, PC07 R PC07 RA	90	90	120	240
PC09, PC09 R PC09 RA	75	90	120	240
PC12, PC12 R PC12 RA	55	90	120	240

OPTIONAL

	PC07, PC07 R, PC07 RA	PC09, PC09 R, PC09 RA	PC12, PC12 R, PC12 RA
POMPA DI SCARICO	•	•	•
CONDENSATORE E RECUPERATORE DI CALORE CRC2	•	•	•
CAPOTE DOPPIA PARETE COIBENTATA	•	•	•
BRACCI DI LAVAGGIO WRIS®2 INOX	•	○	○
SISTEMI DI MENSOLE DISPONIBILI DA CATALOGO E CUSTOMIZZABILI	•	•	•

- Esecuzione in acciaio inox AISI 304 monoparete
- Avvio automatico alla chiusura della capote (escludibile)
- Portacestelli estraibile
- Filtraggio multiplo (filtro di superficie integrale e filtro di protezione pompa)
- Dosatore brillantante incorporato
- Predisposizione per allacciamento del dosatore detersivo

* Altezza massima di passaggio cestello incluso

** La produzione teorica si riferisce alla macchina allacciata alla massima potenza dichiarata, con acqua di alimentazione a 55° C.

PC09
PC12



Mulinelli di lavaggio e risciacquo in acciaio inox Standard



CONTATTI

Comenda

Via Galileo Galilei 8
20060 Cassina de' Pecchi (MI)
Italia
T +39 02 952281

sales@comenda.eu
www.comenda.eu



-

PROGETTO & DIREZIONE CREATIVA

Hangar Design Group
www.hangar.it



Azienda con sistema di gestione qualità/
ambiente certificato secondo le norme
ISO9001 e ISO14001:2015.



an Ali Group Company



The Spirit of Excellence