

FREEBLOCK



buy lotus, buy Italy!



Food Catering Equipment

La soluzione è il monoblocco di Lotus



Vani igienici
Hygienic bases
Hygieneschränke
Vannes hygiéniques
Compartimentos higiénicos

Innovazione, qualità e carattere, FREEBLOCK® il monoblocco di Lotus!

Con questo nome Lotus propone il suo innovativo monoblocco, un "monoblocco libero" studiato e progettato per dare a ciascun cliente, in ogni occasione, la libertà di avere il proprio monoblocco di cottura personalizzato. Il FREEBLOCK® ha la possibilità di applicarvi tutti gli elementi di cottura della nostra serie ad incasso FREELOTUS®, frytop, frigiricci da 8 a 18 litri, tuttapietra, piano induzione 2 o 4 zone, wok, cuocipasta da 25 a 40 litri, bagnomaria, fuochi a gas o piastre elettriche...

Il monoblocco FREEBLOCK® è composto da struttura interna, vani igienici e non, pannello comandi, piano ecc... tutto è interamente realizzato in acciaio inox 18/10 finemente satinato, con particolari cromati, il piano viene infine spazzolato fino ad ottenere un effetto finale antigraffio.

Ogni monoblocco non è mai uguale a un altro, ognuno con le proprie caratteristiche ed allestimento, Lotus propone infatti svariate varianti e optional, partendo dal piano raggiato sui 4 lati con angoli smussati a 45°, o solo sui 2 fronti con lati a spigolo, con possibilità di alzatine ricavate direttamente dal piano.

Nella parte inferiore Lotus dispone di cassettiere, vani portategole idroformati, forni elettrici statici o ventilati o multifunzione, vani inferiori igienici "H0" o "H1" o "H2" o "H3" a giorno o con porte o passanti, vani portabacinelle per frigiricci e brasierone...

E su ogni progetto Lotus dispone un vano tecnico facilmente accessibile dove già predispone l'arrivo dei cavi elettrici, degli allacciamenti del gas e idrici di tutti gli apparecchi installati.

Lotus offre inoltre optional come prese elettriche SCHUKO sul pannello comandi, strutture portategami o portasalamandra o combinate, colonna erogazione acqua calda e fredda con canna snodabile, zoccolo in acciaio inox, piedini ridotti per installazione su zoccolo di cemento, possibili verniciature di porte o testate...

Il cliente e lo Chef con le proprie esigenze creano il loro monoblocco personalizzato, gli danno un aspetto estetico e carattere unici, il tutto sapendo che Lotus offre un prodotto affidabile, sicuro e garantito.

• La rigidità del FREEBLOCK®, gli spessori si sentono!

la struttura interna è rigida ed affidabile, realizzata con spessore di 2mm, con una attenta e studiata disposizione di rinforzi e particolari fissaggi tra staffe.

Il piano viene invece realizzato con lamiere di spessore 4mm, lavorate al laser, saldate assieme, piegate e rinforzate, per un piano di lavoro unico e indeformabile.

Il FREEBLOCK® è un monoblocco che ne rappresenta a pieno il significato, è infatti compatto e solido come un "blocco unico", che mostra e infonde sicurezza in chi lavora nell'ambiente cucina.

• La flessibilità del FREEBLOCK®, la libertà della scelta!

Punto di forza ricercato e ottenuto da Lotus è lo svincolo tra piano e struttura, il cliente può decidere in quasi totale libertà sia la posizione degli elementi ad incasso FREELOTUS® sul piano, sia la disposizione dei vani nella parte inferiore.

• La mobilità del FREEBLOCK®, arriva dappertutto!

La proposta di Lotus? Un monoblocco senza saldature, assemblato invece con viti e dadi in acciaio inox che, in caso di necessità, si possa trasportare "pezzo per pezzo" e, in pochi semplici passaggi, montarlo direttamente sul posto. Lotus soddisfa i clienti che desiderano un'isola di cottura monoblocco anche in ambienti che sembrano inaccessibili.



Tutti i vani "H.." di Lotus hanno i 3 spigoli del fondo raggiati o ricavati di piega, una superficie priva di giunti, in questo modo Lotus ne garantisce una facile pulizia.

I vani con raggiatura di 15mm soddisfano le norme e situazioni dove è richiesta assoluta igiene.

All Lotus compartments "H.." have 3 corners of the bottom rounded or obtained by bending, an area free of joints, in this way Lotus ensures easy cleaning.

The compartments with radius of 15mm meet the standards and situations requiring absolute hygiene.

Alle "H.." Unterbauten von Lotus haben 3 gerundete Innen- Ecken und aus einem Teil geformt hiermit garantiert Lotus eine einfache Reinigung.

Die Unterbauten mit Eck- Radius 15 mm. erfüllen die Hygiene Normen wo diese erforderlich sind.

Tous les compartiments "H.." de Lotus ont les 3 angles du fond arrondis à rayons ou moulés dans la masse. Ils ont une surface sans de joints, de cette façon Lotus assure un nettoyage facile.

Les compartiments avec rayon de 15mm correspondent aux normes et aux situations nécessitant une hygiène absolue.

Todos los armarios "H.." de Lotus tienen todos los cantos redondeados o acabados de plegadora, es una superficie en la que no existen juntas, de este modo Lotus garantiza una fácil limpieza.

Los armarios con cantos de radio 15 milímetros cumplen la normativa para las situaciones donde se busca la higiene absoluta.

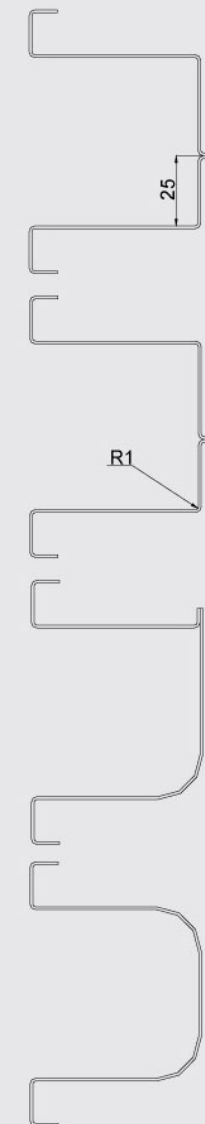
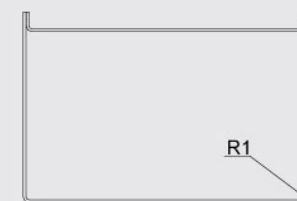
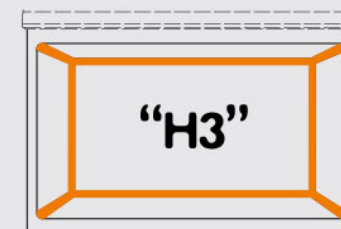
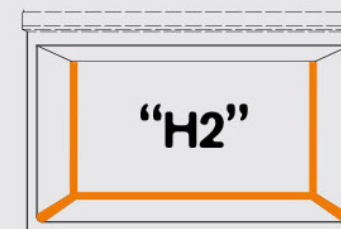
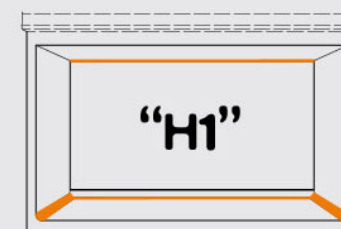
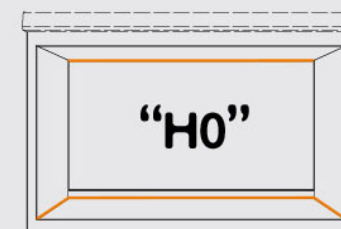

Dettagli tecnici di un monoblocco con vani "H.."
Technical details of a monoblock with "H.." bases
Technische Detaile von einem Monoblock mit raum "H.."
Détails techniques d'un monobloc avec vanes "H.."
Características técnicas de un monobloc con compartimentos "H.."

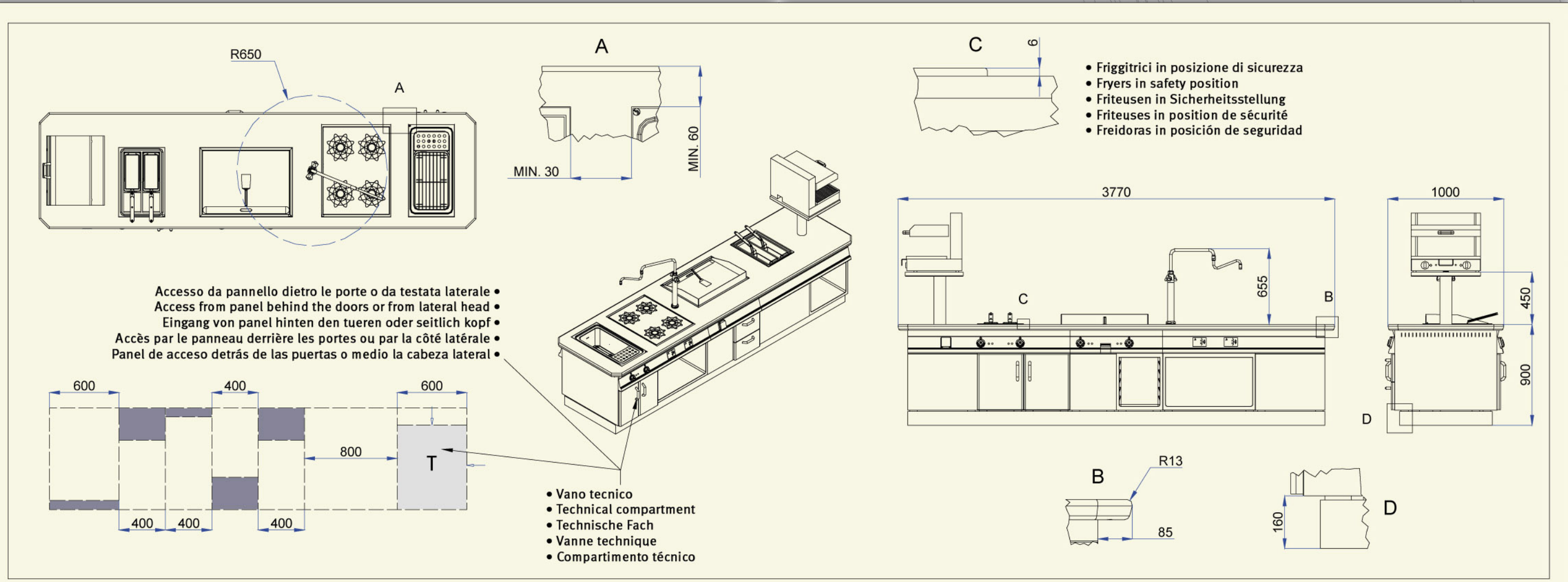

The solution is the Lotus monoblock



Innovation, quality and character, FREEBLOCK® the Lotus cooking monoblock!

With this name Lotus offers its innovative monoblock, a "free monoblock" designed and developed to give each customer, on every occasion the possibility to have their own personalized cooking monoblock.

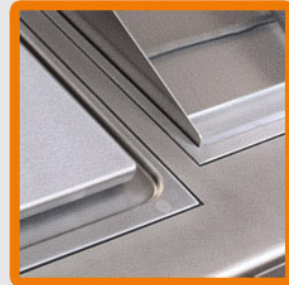

On The FREEBLOCK® there is the opportunity to apply all the cooking elements of our drop in series FREELOTUS®, as griddles, fryers from 8 to 18 liters, solid top, 2 or 4 zone induction hob, wok, pasta cookers from 25 to 40 liters, water bath, gas burners or electric hotplates ...etc...

The monoblock FREEBLOCK® is made up internal frame, hygienic and not hygienic compartments, control panel, top etc. ... everything is made entirely of stainless steel 18/10 with fine satin finish, with chromed details, the top is brushed to obtain a scratchproof effect.

Each monoblock is never same as another, each with its own characteristics and fitting out, Lotus proposes several variants and options, starting from the kitchen top, who can be rounded on all 4 sides with corners rounded off at 45 degrees, or only on the fronts with 2 corner sides, with the possibility of backsplashes obtained directly from the top.

In the lower part Lotus freeblock has drawers, hydroformed storage racks, electric static or ventilated or multifunction ovens, lower compartments can be hygienic "Ho" or "H1" or "H2" or "H3", open or with doors or through, or compartments for drain pan of fryers and multifunction fixed braising pan ...

And on any project Lotus prepares a easily accessible technical compartment where already prepares for the arrival of electric cables, the water and gas connections of all equipment installed.

Lotus also offers options such as electrical outlets SCHUKO on the control panel or pot rack salamander stand or combined solution, water column with rod swivel, dispensing hot and cold water, stainless steel plinth, foot reduced for installation on a cement base, possible painted doors or side panels...

The customer and the chef with their own needs can create their own custom monoblock, giving it a unique appearance and character, all knowing that Lotus offers a reliable, secured and guaranteed product.

• The FREEBLOCK® strongness, feel the thicknesses!

The internal structure is rigid and reliable, made of 2mm thick, with a careful and studied reinforcements provisions and special fixings brackets.

The top is instead made with sheets of 4mm thick, laser cutted, welded together, folded and reinforced, for a non-deformable unique top.

The FREEBLOCK® is a monoblock that represents fully its meaning, it is indeed compact and solid as a "single unit", that gives security for those who work in the kitchen.

• The FREEBLOCK® flexibility, freedom of choice!

The key point thought and obtained by Lotus is the not connection between top and frame, the customer can decide totally free the position of the drop in FREELOTUS® on the top, and the arrangement of the compartments at the bottom.

• The FREEBLOCK® mobility, reaches everywhere!

The proposal Lotus? A monoblock without welding, assembled with screws and nuts made of stainless steel which, in case of necessity, it can be carry "piece by piece" and, in a few simple steps, mounted directly on the destination place.

Lotus satisfies customers who want a cooking island monoblock in places that seem inaccessible.

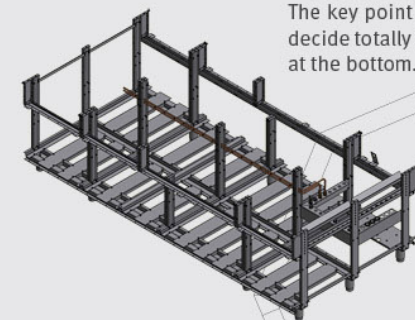

Die Lösung ist der Lotus Monoblock



Innovation, Qualität sowie Charakter, FREEBLOCK® das Küchenblock von LOTUS!

Mit diesem Namen bietet Lotus das innovative Koch- Monoblock an, ein Freies Monoblock geplant um jede Kundenanforderung gerecht zu werden.

FREEBLOCK® kann mit alle Einbau- Elemente unserer Einbau Serie ausgestattet werden FREELOTUS®, Bratplatten, Fritteusen 8 bis 18 Liter, Glühplatte, Induktions- Wook 2 oder 4 Zonen, Nudelkocher 25 oder 40 Liter, Wasserbad, Gaskochstellen oder Elektro...

Das Monoblock FREEBLOCK® besteht aus einer internen Struktur, Hygiene oder normale Unterschränke, Bedienungsblende, Oberfläche kratzfest...komplett aus CNS 18/10 mit feinem Schliff, ergänzt mit verchromten Teilen.

Jeder Monoblock ist ein Unikat, jeder hat seine Eigenschaften, LOTUS bietet verschieden Losungen, Oberplatte mit 45° Ecken, zweiseitig oder allseitig abgekantert und bündigen Seiten, oder mit Aufkantungen aus einziger Struktur. Im Unterbau bietet LOTUS, Schubzüge, Blechaufnahmeverrichtungen mit angeformten Auflagen, Elektro- Backöfen statisch, mit Umluft oder Multifunktion, Hygieneschränke "Ho" o "H1" o "H2" o "H3" offen, mit Türen oder als Durchreiche.... Unterbauten für Aufnahme von Behältern für Fritteusen und Bratplatten.

Jedes Projekt von LOTUS verfügt über einen Anschluss Bereich das leicht zugänglich ist wo Elektro, Gas, Wasser und Abflüsse angeschlossen werden.

Optional können Kleingeräte Steckdosen an verschiedenen Bedienungsblenden- Positionen eingebaut werden, sowie Ablagerost für Kochwerkzeuge, Salamander Konsolen, Konsole mit Wassermischbatterien mit schwenkauslauf eingebaut werden, Sockelblende aus CNS oder für Zementsockel, Optional können Türen und Seitenblenden mit gewünschten Farben lackiert werden.

Der Kunde gemeinsam mit dem Koch stellen Ihren persönlichen Monoblock zusammen, das mit der gewohnten LOTUS Sicherheit, Zuverlässigkeit sowie Qualität.



• Die Stärke des FREEBLOCK®, die Materialstärken spürt man!

Die Innenstruktur ist sehr Stark und zuverlässig aus 2 mm Materialien mit einer gut durchdachten Verstärkung mittels Verstrebungen.

Die Oberplatte ist aus 4 mm Blechstärke, Laserausschnitte verschweißt und mit Verstärkungen, zu einem einzigen Teil geformt.

Das FREEBLOCK® ist ein Monoblock das Kompakt, Solide und die Arbeitssicherheit dem Anwender bietet.

• Die Vielfalt von FREEBLOCK®, die Freiheit der Entscheidung!

Die Stärke von LOTUS Monoblock ist die Flexibilität der Anordnung der Einbaumodule und Unterbauten in fast gänzlicher Freiheit.

• Die Mobilität von FREEBLOCK®, kommt überall gut an!

Das Lotus Angebot? Ein Monoblock das nicht Verschweißt ist, sondern mittels Edelstahlschrauben verbunden ist, dies kann im Bedarfsfall zerlegt geliefert werden und vor Ort montiert werden.

Auch in bestehenden oder unzugänglichen Anlagen ist ein LOTUS Monoblock die optimale Lösung.

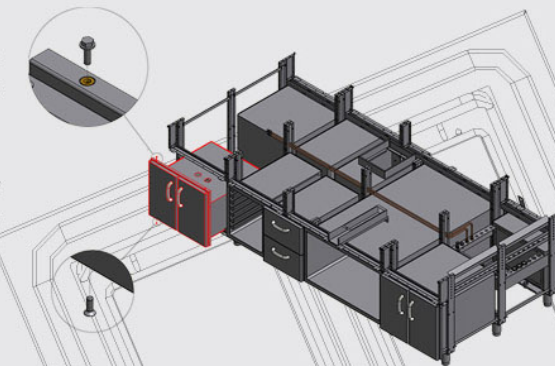

La solution c'est le monobloc de Lotus



Innovation, qualité et caractère, FREEBLOCK® le monobloc de Lotus!

Avec FREEBLOCK® Lotus propose une gamme innovante, un "monobloc modulable et adaptable" conçu et développé pour donner à chaque client, à chaque occasion, la souplesse, la modularité et la liberté d'avoir un ensemble personnalisé de ligne de cuisson.

Le FREEBLOCK® a la possibilité d'appliquer tous les éléments de cuisson de notre série encastré FREELOTUS®. Fry-top, friteuses de 8 à 18 litres, éléments inox, 2 ou 4 zones de cuisson à induction, wok, cuiseurs à pâtes de 25 à 40 litres, bain-maries, brûleurs à gaz ou des plaques électriques...

Le monobloc FREEBLOCK® se compose de structure interne, avec vannes hygiéniques ou pas, panneau de commandes, plan, etc... tout est fait entièrement en acier inoxydable 18/10 satiné avec des touches de chrome. Le plan est ensuite brossé pour obtenir un effet anti-rayures.

Chaque pièce n'est jamais identique à une autre, chacune avec ses caractéristiques spécifiques.

Lotus propose plusieurs variantes et options, à partir du plan avec les bords arrondis sur les 4 côtés et des angles à 45 degrés, ou seulement avec le bord arrondi sur les deux fronts, ainsi que la possibilité de dossierets obtenus directement à partir du plan.

En bas Lotus a des tiroirs, et, ou des compartiments porte-plaques moulés dans la masse, des fours électriques statiques ou ventilés, multifonctions, des vannes inférieures hygiéniques "H0 ou H1 ou H2 ou H3" ouvertes ou avec portes ou passants et aussi des compartiments porte bacs pour les friteuses et sauteuses...

Sur chaque projet Lotus dispose d'un compartiment technique facilement accessible pour l'arrivée des câbles électriques, l'eau et les raccords de gaz de tous les équipements installés.

Lotus propose aussi des accessoires en option: comme les prises de courant SCHUKO sur le panneau de commande, les structures porte-casserolles ou porte-salamandres, les colonnes de distribution d'eau chaude et froide avec robinet pivotant, les socles en acier inox, les pieds réduits pour le montage sur un socle de béton, les peintures de portes ou testés, etc...

Le client et le chef de cuisine ayant leurs propres besoins, ils peuvent créer leur ensemble de cuisson personnalisé, donner un aspect esthétique et un caractère unique, tout en sachant que Lotus propose un système fiable, sécurisé et garanti.

• La rigidité du FREEBLOCK®, des épaisseurs qui comptent!

La structure interne de la FREEBLOCK®, est rigide et fiable, 2 mm d'épaisseur, avec des dispositions de renforts et supports par des fixations spéciales. Le plan est composé par des couches d'inox de 4 mm d'épaisseur, découpées au laser, soudées ensemble, pliées et renforcées, pour une structure unique et non déformable.

Le FREEBLOCK® est un ensemble de cuisson compact et solide permettant une "unité unique", qui donne une sécurité optimale pour les personnels de cuisine.

• La flexibilité du FREEBLOCK®, liberté de choix!

La possibilité de choisir le plan et la structure à votre goût donne à Lotus un point de force. Le client peut décider en toute liberté la position de des éléments à encastrer.

• La mobilité du FREEBLOCK®, peut s'adapter en tous lieux!

FREEBLOCK® c'est du sol aux éléments encastrés un monobloc sans soudure, avec un plan de cuisson assemblé par des vis et des écrous en acier inoxydable qui, en cas de nécessité, peut se transporter "pièce par pièce", et, en quelques étapes simples, pour se monter directement sur place.

Lotus satisfait les clients qui veulent un bloc îlot de cuisson aussi dans des espaces qui semblent inaccessibles.



La solución es el monobloc de Lotus



Innovación, calidad y carácter, FREEBLOCK® el monobloc de Lotus.

Con este nombre Lotus ofrece su innovadora cocina monobloc, un "monobloc libre", diseñado y estudiado para dar a cada cliente, en cualquier necesidad, la libertad de personalizar su propio monobloc de cocción.

El FREEBLOCK® tiene la posibilidad de instalar todos los elementos de cocción de nuestra serie empotrada FREELOTUS®, fry top, freidoras de 8 a 18 litros, placas radiantes, encimeras de inducción de 2 ó 4 zonas de cocción, wok, cuece pastas desde 25 a 40 litros, baños maría, fuegos abiertos de gas o placas eléctricas...

El monobloc FREEBLOCK® se compone por una estructura interna, armarios normales ó higiénicos, panel de control, sobre de trabajo, etc... todo realizado completamente en acero inoxidable 18/10 con acabado satinado fino con detalles cromados, el plano de trabajo suficientemente satinado hasta obtener un efecto a prueba de arañazos.

Todos los monoblocs son diferentes entre sí, cada cliente propone diversas características y diseños, Lotus propone en efecto, varias opciones y variantes, partiendo del sobre de trabajo con sus 4 lados con esquinas redondeadas a 45°, o sólo en los frontales con esquinas rectas, con posibilidad de salpicaderos obtenidos directamente del plano.

En la parte inferior Lotus dispone de cajones, armarios con guías embutidas para el almacenamiento de bandejas, hornos eléctricos estáticos, ventilados o multifunción, compartimentos inferiores higiénicos "H0" o "H1" o "H2" o "H3" abiertos, con puertas o pasantes, armarios porta bandejas para freidoras y sartenes fijas...

En cada proyecto, Lotus dispone de ubicaciones técnicas para facilitar la accesibilidad de los cables eléctricos, tomas de gas o agua para el suministro a todos los aparatos de la instalación.

Lotus también ofrece opciones tales como enchufes eléctricos SCHUKO en el panel de control, estructuras superiores porta cazuelas, porta salamandra o combinadas, columna articulada de agua de doble erogación fría y caliente, zócalo en acero inoxidable, patas reducidas para zócalo a suelo, posibilidad de pintar las puertas y laterales...

El cliente y el chef con sus propias exigencias crean su monobloc personalizado, dando un aspecto estético y características únicas, todo ello sabiendo que Lotus les ofrece un producto fiable, seguro y garantizado.

• La robustez de la FREEBLOCK®, espesores sensacionales!

La estructura interna es rígida y fiable, realizada en 2 mm de espesor, con una atenta y estudiada disposición en refuerzos particularmente fijados por elementos especiales.

El plano de trabajo construido con chapa de 4 mm de espesor, corte por láser, asimismo soldada, plegada y reforzada, para la elaboración de un plano de trabajo único e indeformable.

El FREEBLOCK® es un monobloc que representa su significado, compacto y sólido como un "bloque único", que muestra e infunde seguridad al que trabaja en ambientes de cocina.

• La flexibilidad de la FREEBLOCK®, la libertad de la elección!

El punto fuerte buscado y obtenido por Lotus es el vínculo entre el plano de trabajo y la estructura, el cliente puede decidir en casi total libertad, sea la posición de los elementos encastrables FREELOTUS en el plano de trabajo, o por la disposición de los armarios en la parte inferior.

• La movilidad del FREEBLOCK®, llega a todas partes!

La propuesta de Lotus? Un monobloc sin soldaduras, montado con tornillos y tuercas de acero inoxidable que, en caso de necesidad, se puede transportar "pieza a pieza" y, en unos pocos y sencillos pasos, montarlo directamente sobre el terreno.

Lotus satisface a los clientes que desean una isla monobloc de cocción en ambientes que parecen inaccesibles.

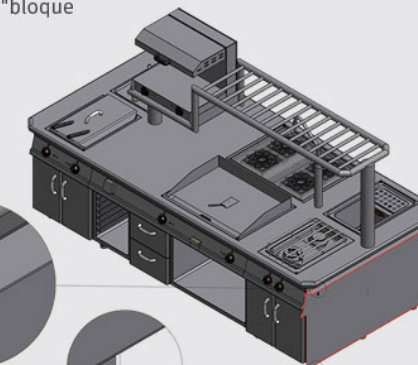
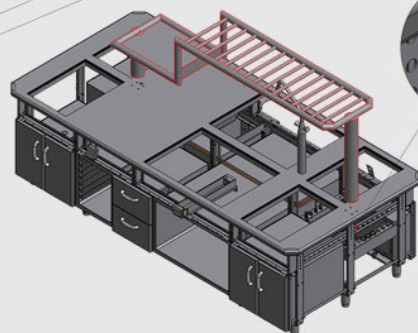

Monoblocco "ST", leggero ed economico!

Monoblock "ST", cheap and economical!

Monoblock "ST", leicht und billig!

Monobloc "ST", légère et économique!

Monobloc "ST", ligero y económico!

Monoblocco "STANDARD" di Lotus

Questo monoblocco con vani "ST" viene costruito con gli stessi mobili delle serie modulari di Lotus: SUPERLOTUS 70 e IPERLOTUS 90.

Questa versione, al contrario del FREEBLOCK®, presenta dei vincoli: gli elementi ad incasso FREELOTUS® infatti devono essere posti sopra a basi più larghe dell'elemento stesso; è disponibile con profondità di cm.70/90, oppure ad isola con cm.75/95/140/180; viene costruito e spedito intero o in pochi blocchi premontati; non dispone di vani passanti o portateghe stampate.

Gli altri accessori sono disponibili anche su questo monoblocco, anche il piano rimane uguale per garantire sempre un ottimo blocco cottura.

Monoblock "STANDARD" by Lotus!

This monoblock with compartments "ST" is built with the same cabinets of the modular series of Lotus: SUPERLOTUS 70 and IPERLOTUS 90.

This version, unlike the FREEBLOCK®, presents constraints: in fact the elements drop in FREELOTUS® must be placed on a wider basis of the element itself, it is available with depth of cm.70/90, or an island with cm. 75/95/140/180; is built and shipped in unique or in few pre-assembled blocks; hydroformed storage racks or through compartments are not available.

The other accessories are also available on this monoblock, also the top remains the same to guarantee always a good cooking block.

"STANDARD" Monoblock von Lotus!

Dieser Monoblock mit "ST" Unterbauten wird mit den gleichen Modulen der Serien SUPERLOTUS 70 und SUPERLOTUS 90 gebaut.

Diese Ausführung im Gegenteil zu FREEBLOCK® hat Einschränkungen: die Einbaumodule FREELOTUS® benötigen größere Einbauflächen als das selbe Modul; Verfügbar in Tiefen 70 oder 90 cm. oder als Insel mit 75/95/140/180 cm; es wird in einem Teil oder in verschiedenen vormontierten Teilen geliefert, diese Serie verfügt nicht über Durchreiche- Unterbauten und angeformte Behälter/Roste Auflagen.

Die weiteren Zubehöre sind auch bei diesem Monoblock verfügbar, die Oberplatte bleibt unverändert und auch bei dieser Lösung haben Sie einen optimalen Kochblock.

Monobloc "STANDARD" de Lotus!

Ce meuble monobloc avec les compartiments "ST" a été construit avec les mêmes meubles de la série modulaire de Lotus: SUPERLOTUS 70 et IPERLOTUS 90. Cette version, contrairement à la FREEBLOCK®, présente des obligations: les éléments à encastrer FREELOTUS® doivent être placés sur des bases plus larges que l'élément lui-même. C'est disponible avec une profondeur de 70/90 cm., ou en version îlot avec ces dimensions en cm: 75/95/140/180. Le monobloc est construit et expédiés montés soit en totalité soit en pièces pré assemblées. Cette version n'a pas de compartiments passants ou de porte-plaques moulées dans la masse.

Les autres accessoires sont également disponibles sur cette version et l'épaisseur plan de travail c'est toujours le même pour garantir un excellent bloc de cuisson.

Monobloc "STANDAR" de Lotus!

Este monobloc con armarios ST está construido con el mismo sistema que las series modulares de Lotus: SUPERLOTUS 70 e IPERLOTUS 90.

Esta versión, al contrario de la FREEBLOCK, presenta esta condición: los elementos encastrables FREELOTUS deben de estar ubicados sobre una base más larga que el elemento a colocar; está disponible con profundidad de 70/90 cm, o también en versión isla, de 75/95/140/180 cm; construido entero o puede ser premontado en bloques; no se dispone de armarios pasantes o porta bandejas embutidas.

Hay disponibilidad de varios accesorios para este monobloc, aunque sin modificar el plano de trabajo, que sigue igual para garantizar un óptimo bloque de cocción.

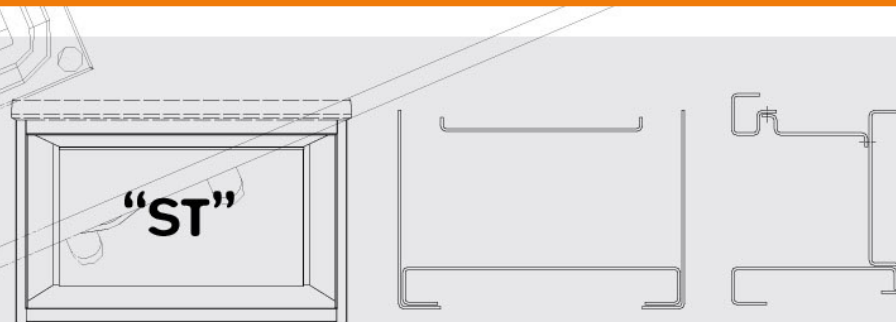

Dettagli tecnici di un monoblocco con vani "ST"

Technical details of a monoblock with "ST" bases

Technische Details von einem Monoblock mit raum "ST"

Détails techniques d'un monobloc avec vanes "ST"

Características técnicas de un monobloc con compartimentos "ST"

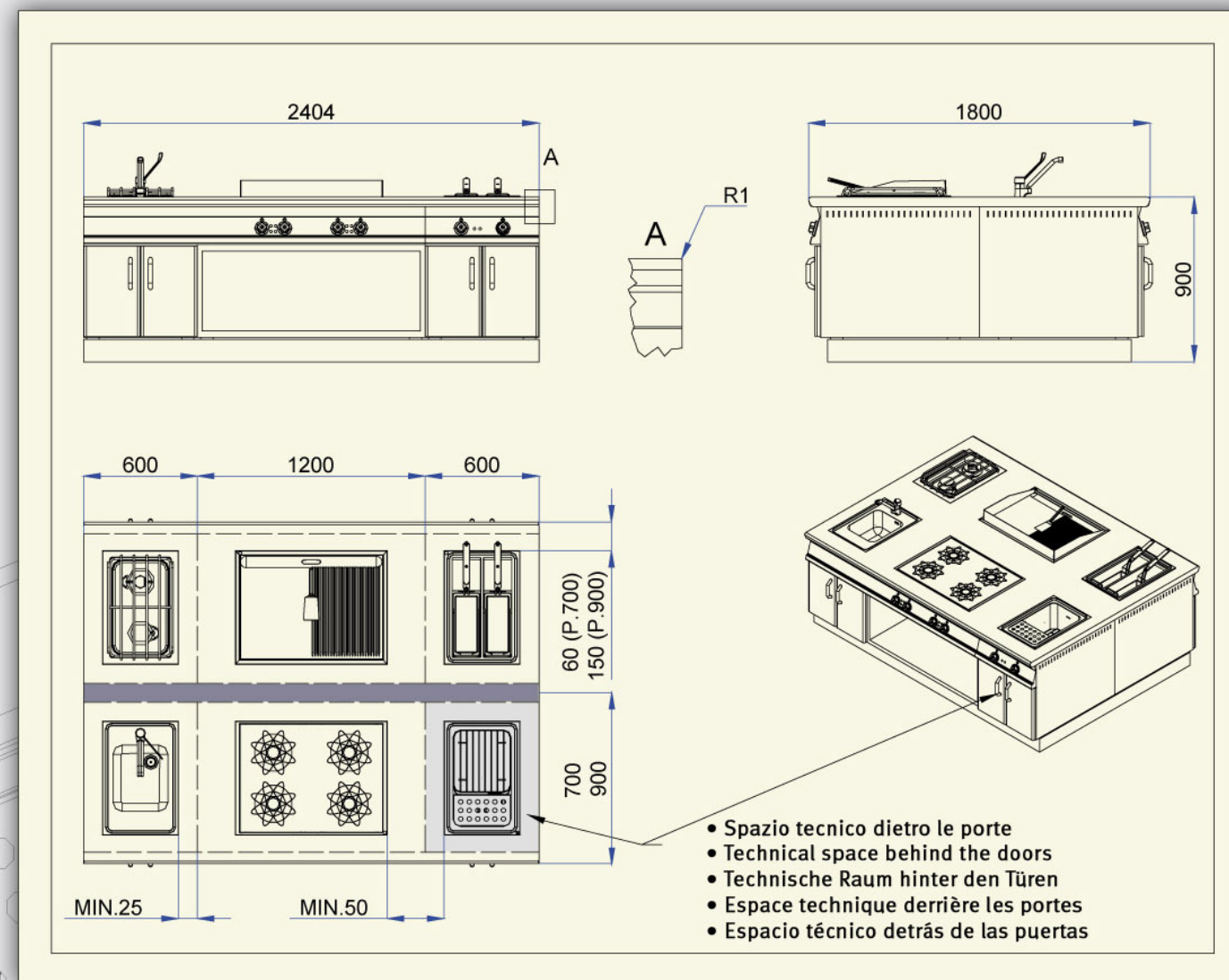

THE LOTUS MONOBLOCK, DESIGNED FOR YOU

Catering Equipment

Model	Price	Accessories
LOTUS 100	1.200,00	...
LOTUS 150	1.500,00	...
LOTUS 200	1.800,00	...
LOTUS 250	2.100,00	...
LOTUS 300	2.400,00	...
LOTUS 350	2.700,00	...
LOTUS 400	3.000,00	...
LOTUS 450	3.300,00	...
LOTUS 500	3.600,00	...
LOTUS 550	3.900,00	...
LOTUS 600	4.200,00	...
LOTUS 650	4.500,00	...
LOTUS 700	4.800,00	...
LOTUS 750	5.100,00	...
LOTUS 800	5.400,00	...
LOTUS 850	5.700,00	...
LOTUS 900	6.000,00	...
LOTUS 950	6.300,00	...
LOTUS 1000	6.600,00	...

Food Catering Equipment

Model	Price	Accessories
LOTUS 100	1.200,00	...
LOTUS 150	1.500,00	...
LOTUS 200	1.800,00	...
LOTUS 250	2.100,00	...
LOTUS 300	2.400,00	...
LOTUS 350	2.700,00	...
LOTUS 400	3.000,00	...
LOTUS 450	3.300,00	...
LOTUS 500	3.600,00	...
LOTUS 550	3.900,00	...
LOTUS 600	4.200,00	...
LOTUS 650	4.500,00	...
LOTUS 700	4.800,00	...
LOTUS 750	5.100,00	...
LOTUS 800	5.400,00	...
LOTUS 850	5.700,00	...
LOTUS 900	6.000,00	...
LOTUS 950	6.300,00	...
LOTUS 1000	6.600,00	...

buy lotus, buy Italy!

La ditta si riserva di apportare modifiche senza preavviso
The manufacturer reserves the right to modify the technical data and models without
previous notice - Technische Änderungen vorbehalten - La Société se réserve le droit
d'apporter tout modification sans préavis - La Empresa se reserva el derecho de
introducir, sin preaviso, modificaciones en cualquier momento



LOTUS SpA - The size of success

Via Calmaor, 46 - 31020
Zoppè di S.Vendemiano (TV) - ITALY
Tel. +39 0438 778020 / 778468

Fax. +39 0438 778277

www.lotuscookers.it - lotus@lotuscookers.it

www.lotuscookers.it